



mérite votre confiance

GUIDE D'INSTALLATION & D'UTILISATION

Lave-Linge



Chère Cliente, Cher Client,

*Vous venez d'acquérir un lave-linge **VEDETTE** et nous vous en remercions.*

Fort de toute l'expérience que nous avons accumulée au fil des années, nous avons conçu cet appareil pour vous faciliter la vie en vous apportant performances, simplicité d'utilisation et qualité.

*Vous trouverez également dans la gamme des produits **VEDETTE**, un vaste choix de sèche-linge, de lave-vaisselle, de cuisinières, de réfrigérateurs et congélateurs que vous pourrez coordonner à votre nouveau lave-linge **VEDETTE**.*

Bien entendu, dans un souci permanent de satisfaire le mieux possible vos exigences vis à vis de nos produits, notre service consommateurs est à votre disposition et à votre écoute pour répondre à toutes vos questions ou suggestions (coordonnées à la fin de ce livret).

*Et connectez-vous aussi sur notre site **www.vedette.com** où vous trouverez tous nos produits, ainsi que des informations utiles et complémentaires.*

VEDETTE
mérite votre confiance

Dans le souci d'une amélioration constante de nos produits, nous nous réservons le droit d'apporter à leurs caractéristiques techniques, fonctionnelles ou esthétiques toutes modifications liées à leur évolution.



Important :

Avant de mettre votre appareil en marche, veuillez lire attentivement ce guide d'installation et d'utilisation afin de vous familiariser plus rapidement avec son fonctionnement.

www.vedette.com

lave-linge index

AVERTISSEMENTS	6
SPÉCIFICATIONS	7
INSTALLATION ET MONTAGE	8
UTILISATION DE L'APPAREIL ET CONSEILS PRATIQUES	12
MAINTENANCE ET ENTRETIEN DE L'APPAREIL	21
SÉCURITÉ ET RÉOLUTION DE PROBLÈMES	23
AVERTISSEMENTS SUR L'ENVIRONNEMENT	26

avertissements

Pour éviter tout risque d'incendie, d'électrocution, de lésion corporelle ou autre dommage lors de l'utilisation du lave-linge, veillez à respecter les précautions suivantes:

- Ce lave-linge est livré avec un Manuel contenant les instructions de fonctionnement, de maintenance et d'installation. Prière de lire attentivement ces instructions avant d'utiliser le lave-linge.
- Ne pas laver des textiles préalablement nettoyés, lavés, trempés ou traités avec de l'essence, des solvants pour nettoyage à sec, ou d'autres substances inflammables ou explosives, car elles dégagent des vapeurs qui risquent de s'enflammer ou d'exploser.
- Ne pas verser d'essence, ni de solvants pour nettoyage à sec, ni d'autres substances inflammables ou explosives dans l'eau de lavage, car elles dégagent des vapeurs qui risquent de s'enflammer ou d'exploser.
- Ne pas réparer ni remplacer des pièces du lave-linge et ne procéder à aucune opération de maintenance sur l'appareil, à moins qu'elle soit expressément autorisée par les instructions de maintenance du Manuel.
- Ne pas monter sur l'appareil et ne pas s'appuyer sur la porte ouverte.
- Ne pas utiliser de rallonge ni d'adaptateur pour brancher le lave-linge au secteur.
- Ce lave-linge doit être utilisé uniquement aux fins pour lesquelles il a été conçu.
- Suivre les instruction de lavage recommandées par le fabricant sur le textile à laver.
- Avant de mettre en route le lave-linge, vérifier que :
 - Il est installé conformément aux instructions d'installation.
 - Tous les raccordements d'eau, d'évacuation, électrique et prise de terre sont conformes aux normes locales et/ou autres normes en vigueur.

lave-linge

spécifications

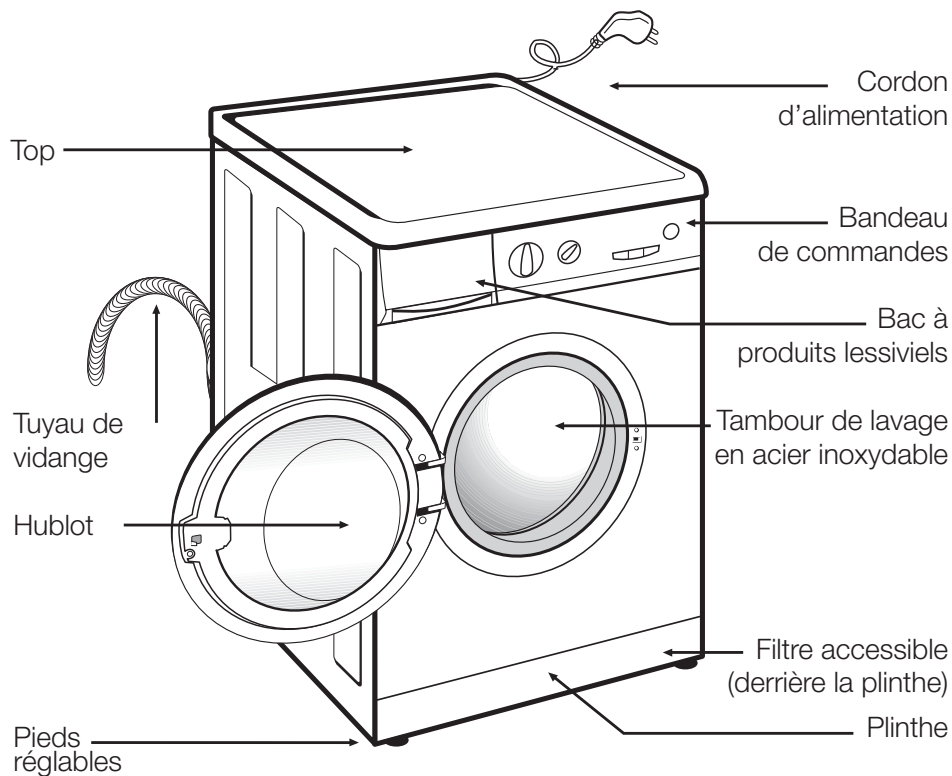

ACCESSOIRES

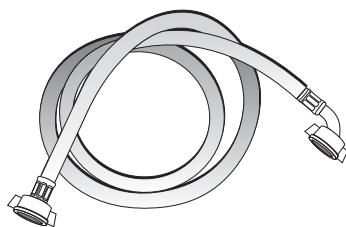

Tuyau d'arrivée d'eau.

lave-linge

installation et montage

1 DÉBALLAGE ET DÉBRIDAGE DU LAVE-LINGE

DÉBALLAGE

- a** Retirer la base, les cornières et le capot de protection supérieur.

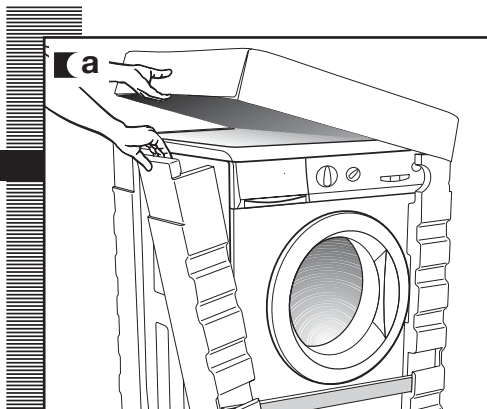

DÉBRIDAGE

- a** Dévissez les vis qui maintiennent les 3 traverses en plastique situées à l'arrière du lave-linge.
- b** Dévissez les 3 brides métalliques d'immobilisation de l'appareil et retirez-les.
- c** Recouvrez les orifices avec les traverses en plastique préalablement retirées.

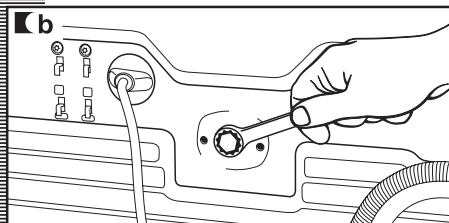
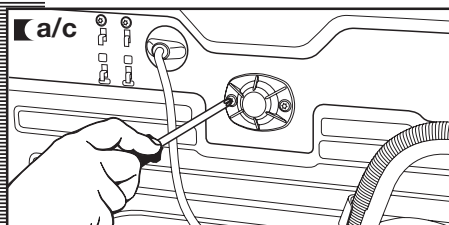
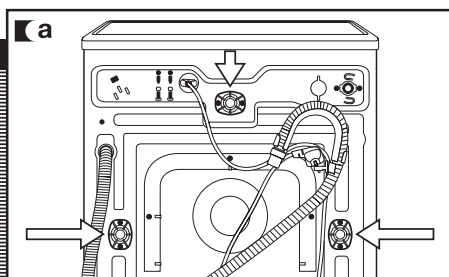

Important

Conservez les brides métalliques d'immobilisation, elles vous seront utiles si vous devez transporter ultérieurement votre appareil.

2 RACCORDEMENT À LA CANALISATION D'EAU ET D'ÉVACUATION

installation et montage

RACCORDEMENT À LA CANALISATION D'EAU

Vous trouverez, à l'intérieur du tambour, le tube d'alimentation d'eau :

- a** Raccordez l'extrémité coudée du tube à l'entrée cannelée de l'électrovanne, située à l'arrière de l'appareil.
- b** Raccordez l'autre extrémité du tube à la canalisation d'eau. Veillez, ensuite, à bien serrer l'écrou de serrage.

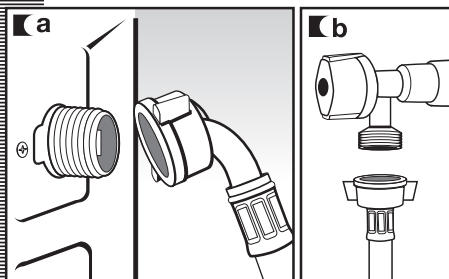
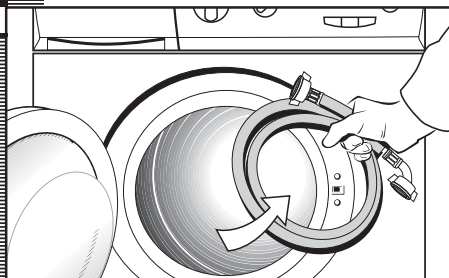

Important

Veillez à raccorder correctement le coude du tuyau à la canalisation d'eau, afin d'éviter tout risque d'inondation.

Si votre lave-linge permet le raccordement à une entrée d'eau chaude, branchez le tube cannelé rouge au robinet d'eau chaude et à l'électrovanne au filtre de couleur rouge.

Le lave-linge doit être raccordé à la canalisation d'eau à l'aide des tuyaux d'alimentation neufs fournis avec l'appareil. Ne pas utiliser les tuyaux d'alimentation anciens. Pour un fonctionnement correct du lave-linge, la pression de l'eau devra se situer entre 0,05 et 1 MPa (0,5 à 10 Kg/cm²).

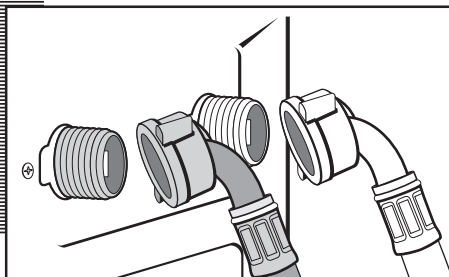

RACCORDEMENT À LA CANALISATION D'ÉVACUATION

- a** Il est recommandé de disposer d'un tuyau de vidange fixe à une distance du sol de 50 à 70 cm. Veillez à ce que le tuyau de vidange ne soit ni coincé, ni plié, ni pincé.

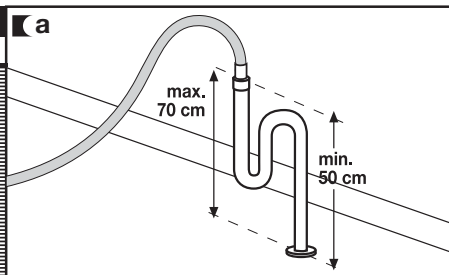

3 MISE À NIVEAU DU LAVE-LINGE ET RACCORDEMENT ÉLECTRIQUE

installation et montage

MISE À NIVEAU

Important

Mettez à niveau l'appareil à l'aide des pieds réglables, afin de réduire les bruits et d'éviter le déplacement du lave-linge pendant le lavage.

Évitez d'extraire excessivement les pieds, pour une plus grande stabilité de l'appareil.

Sur les modèles munis d'écrous, les serrer à l'aide d'une clé.

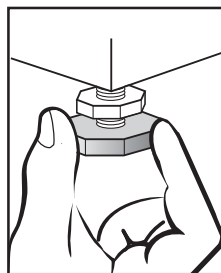
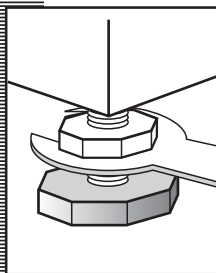
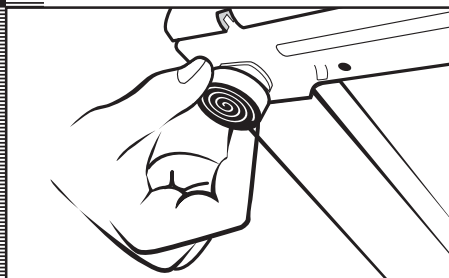

RACCORDEMENT ÉLECTRIQUE

Consultez la plaque signalétique, située sur le hublot du lave-linge, avant de procéder au raccordement électrique. Vérifiez que la tension du secteur correspond bien à celle mentionnée sur la plaque signalétique.

Ne jamais retirer la plaque signalétique, elle contient des informations précieuses.

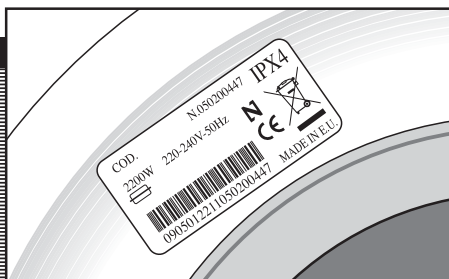

Important

Veillez à bien brancher votre lave-linge à une prise reliée à la terre.

L'installation électrique, la fiche, la prise de secteur, les fusibles ou le disjoncteur automatique et le compteur doivent être capables de résister la puissance maximale mentionnée sur la plaque signalétique.

Ne jamais brancher la fiche du lave-linge au secteur avec les mains mouillées ou humides.

Pour débrancher l'appareil de la prise de courant, tirer de la fiche, jamais du cordon.

Si le cordon d'alimentation est endommagé, il doit être aussitôt remplacé par un cordon ou ensemble spécial fourni par le fabricant ou par son service après-vente.

Sur les lave-linge encastrés, la fiche de raccordement au secteur devra être accessible après l'installation.

4 ENTRETIEN PRÉALABLE

ENTRETIEN PRÉALABLE

Maintenant que votre lave-linge est correctement installé, nous vous conseillons de procéder à un nettoyage préalable de l'appareil.

Vous pourrez ainsi vérifier l'installation, les raccords et la vidange, tout en procédant à un lavage complet de l'intérieur de l'appareil, avant de procéder au premier lavage de linge (voir instructions ci-après).

- a** Sélectionner le programme normal à 60°C.
- b** Appuyer sur la touche départ/pause.

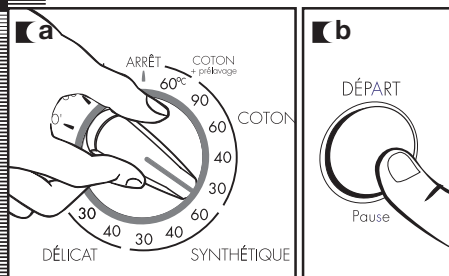

lave-linge

utilisation de l'appareil et conseils pratiques

1 PRÉPARATION DU LINGE AVANT LE LAVAGE

PRÉPARATION

Important

Avant d'introduire le linge dans le tambour, veuillez à bien vider les poches.

Les petits objets risquent de boucher la pompe de vidange.

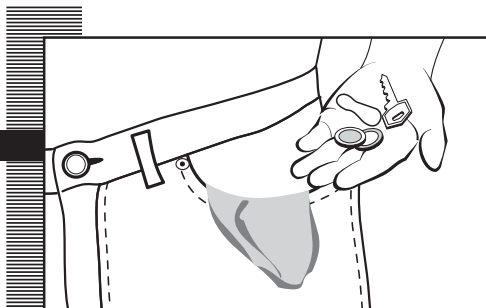

TRI DU LINGE

- a** Triez le linge par type de textile.
Nous vous conseillons d'utiliser les programmes délicats pour les textiles fragiles. Utilisez pour les lainages les programmes spécialement conçus pour laver la laine.
- b** Triez les textiles selon le degré de salissure.
- Utilisez de préférence un programme court à l'eau froide pour laver le linge peu sale.
 - Utilisez un programme sans pré-lavage pour laver le linge moyennement sale.
 - Réservez les programmes longs avec pré-lavage pour laver le linge très sale.
- c** Triez les textiles selon leur couleur.
Lavez séparément le linge blanc et le linge de couleur.

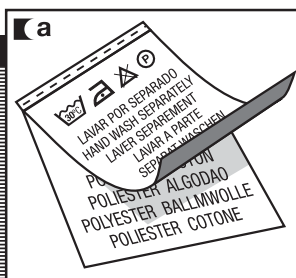

Important

Vérifiez au préalable que vos lainages peuvent être lavés en machine.

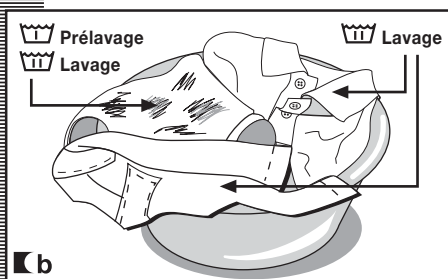

Important

Il est recommandé de charger votre lave-linge au maximum, afin d'économiser de l'eau et de l'énergie.

Nous vous conseillons de laver ensemble, dans la mesure du possible, des pièces de linge de différentes dimensions, afin d'optimiser le lavage et de favoriser la répartition du linge à l'intérieur du tambour lors de l'essorage, réduisant ainsi les bruits de la machine.

Lavez les petites pièces fragiles dans un filet à linge.

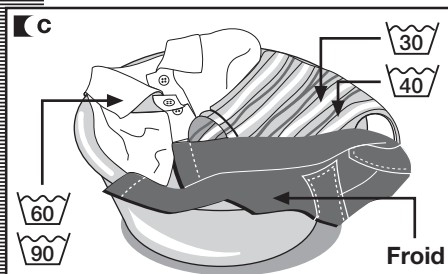

2 UTILISATION DU PRODUIT LESSIVIEL ET DES ADDITIFS

utilisation de l'appareil et conseils pratiques

PRODUIT LESSIVIEL ET ADDITIFS

- a** Le bac à produits de votre lave-linge est divisée en 3 compartiments.
- b** Avant de procéder au lavage, versez le produit lessiviel et les additifs dans les bacs à produits correspondants.
- c** Vous pouvez également utiliser, dans ce lave-linge, des détergents liquides. Pour ce faire, utilisez le **compartiment optionnel**, que vous pouvez acquérir en vous adressant au Réseau d'Assistance Technique.

Installer ce compartiment optionnel à la place du compartiment de lavage.

Important

Les compartiments sont marqués d'une ligne **MAX**, qui indique le niveau maximum de produit à ne pas dépasser.

N'oubliez pas que la dose de produit lessiviel dépendra de :

- La quantité de linge à laver.
- Du degré de salissure du linge.
- De la dureté de l'eau (pour connaître la dureté de votre eau, adressez-vous aux autorités locales compétentes).

Important

Nous vous recommandons d'utiliser un produit anticalcaire si votre eau est particulièrement dure.

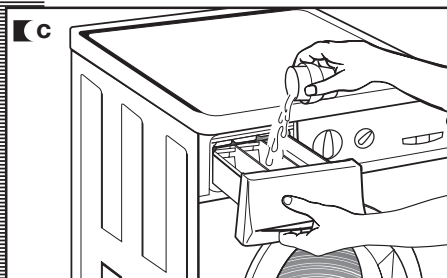
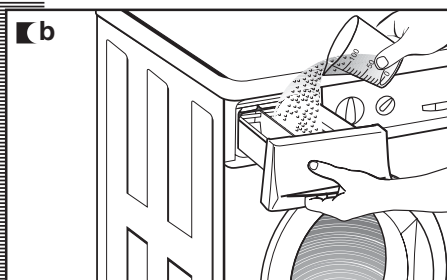
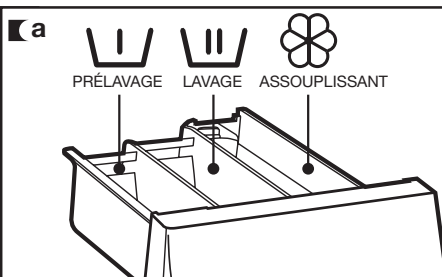

note écologique

N'oubliez pas qu'il existe des produits lessiviels concentrés, qui préservent davantage la nature et l'environnement.

Une plus grande quantité de produit lessiviel n'améliorera pas les résultats de lavage. Par contre, outre le coût

économique que cela implique, vous ne contribuerez pas à la protection de l'environnement.

Nous vous recommandons vivement de respecter les instructions du fabricant de produit lessiviel.



3 SÉLECTION DU PROGRAMME DE LAVAGE

utilisation de l'appareil et conseils pratiques

modèles avec écran

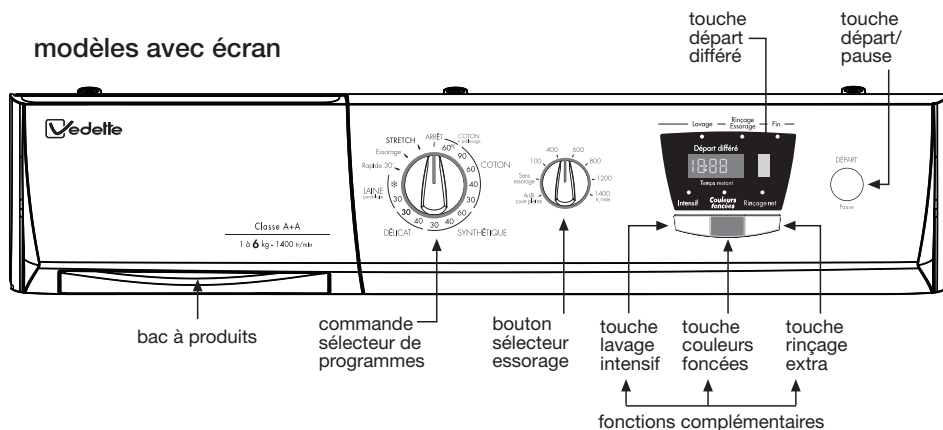

modèles sans écran

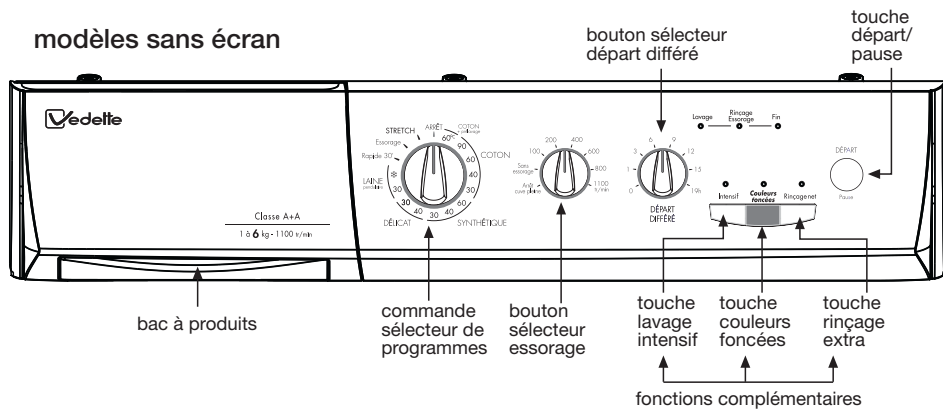

utilisation de l'appareil et conseils pratiques

Pour sélectionner le programme de lavage, procéder comme suit :

- a** Sélectionner le programme de lavage souhaité, en faisant tourner la commande de sélection des programmes (voir tableau des programmes).
- b** Sur le bandeau de commandes, le voyant lumineux de Fin de Programme se met à clignoter.
- c** Appuyer sur la touche départ/pause.

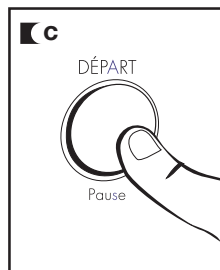
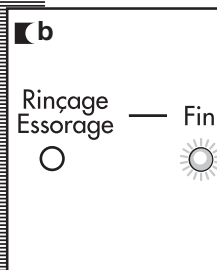
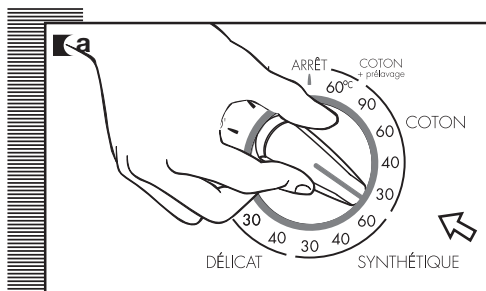

Votre lave-linge dispose de 5 types de programmes :

- Programmes coton
- Programmes synthétique
- Programmes délicat
- Programmes laine
- Programmes additionnels

PROGRAMMES				
Coton	Synthétique	Délicat	Laine	Additionnels
1 Coton + pré-lavage 60°C	6 Synthétique 60°C	9 Délicat 40°C	11 Laine 30°C	13 Rapide 30'
2 Coton 90°C	7 Synthétique 40°C	10 Délicat 30°C	12 Laine à froid	14 Essorage
3 Coton 60°C	8 Synthétique 30°C			15 Stretch
4 Coton 40°C				
5 Coton 30°C				

note écologique







Nous vous recommandons de choisir le programme le mieux adapté à votre linge, afin d'éviter le pré-lavage, dans la mesure du possible. Vous économiserez de l'argent et vous contribuerez à la protection de l'environnement.



Programme		Température conseillée	Type de textile	Touches options possibles						
				Rinçage extra	Lavage intensif	Repassage facile	Essorage	Élimination de l'essorage	Arrêt cuve pleine	
Programmes coton	1	Coton + pré-lavage 60°C		Coton/Lin couleurs résistantes salissure normale						OUI
	2	Coton 90°C		Coton/Lin blanc linge très sale						OUI
	3 (*)	Coton 60°C		Coton/Lin couleurs résistantes salissure normale						OUI
	4	Coton 40°C		Coton/Lin couleurs résistantes linge peu sale						OUI
	5	Coton 30°C		Coton/Lin couleurs délicates linge peu sale						OUI
P. synthétique	6	Synthétique 60°C		Synthétique/mélange coton blanc/couleurs résistantes salissure normale						OUI
	7	Synthétique 40°C		Synthétique/mélange coton couleurs délicates salissure normale						OUI
	8	Synthétique 30°C		Synthétique/mélange coton couleurs délicates linge peu sale						OUI
P. délicats	9	Délicat 40°C		Synthétique/mélange coton couleurs délicates salissure normale						OUI
	10	Délicat 30°C		Synthétique/mélange coton couleurs délicates linge peu sale						OUI
P. laine	11	Laine 30°C	LAINES 30	OUI		NON	OUI			
	12	Laine froid	Froid	OUI		NON	OUI			
P. additionnels		Rapide 30'	—	OUI		NON	OUI			
		Essorage	—	NON		OUI	NON			
		Stretch		OUI						

(*) Pour programmes de lavage et consommation conformes à la Norme EN60456, appuyer sur la touche de lavage intensif.



Charge de linge máx (Kg)	Bacs à produits	Description du programme	kWh/litres		min.	kWh/litres	min.
			5 Kg	6 Kg	🕒	7 Kg	🕒
5/6/7		Prélavage, lavage normal, rinçages, absorption automatique d'additifs le cas échéant et essorage final long	1,40/55	1,45/60	105	1,70/65	100
5/6/7		Lavage normal, rinçages, absorption automatique d'additifs le cas échéant et essorage final long	1,60/51	1,90/55	120	2,15/60	110
5/6/7			0,95/46	1,02/49	91	1,33/54	70
5/6/7			0,60/46	0,65/49	87	0,70/54	57
5/6/7			0,35/46	0,40/49	82	0,45/54	52
3				Lavage délicat, rinçages, absorption automatique d'additifs le cas échéant et essorage final réduit	0,95/50	1,00/55	70
3	0,55/50	0,60/55			60	0,60/55	55
3	0,35/50	0,35/55			50	0,30/55	50
3	0,55/35	0,55/35			65	0,60/40	65
3	0,30/35	0,30/35			60	0,30/40	60
1		Lavage LAINE, rinçages, absorption automatique d'additifs le cas échéant et essorage final réduit			0,45/60	0,50/60	40
1			0,05/60	0,05/60	30	0,05/60	30
1.5		Lavage COURT, rinçages, absorption automatique d'additifs le cas échéant et essorage final long	0,20/25	0,20/30	30	0,20/30	30
5/6/7	—	Vidange et essorage final long	0,05/0	0,05/0	10	0,05/0	10
2		Lavage délicat, rinçages, absorption automatique d'additifs le cas échéant et essorage final réduit	0,55/40	0,55/40	65	0,60/45	65

REMARQUE: Les consommations en KW/h et litres, de même que la durée des programmes, peuvent varier en fonction du type et du volume de linge, de la pression de l'eau, etc.



4 SÉLECTION DES FONCTIONS COMPLÉMENTAIRES

utilisation de l'appareil et conseils pratiques

ESSORAGE

Le programme sélectionné est associé à un certain nombre de tours d'essorage.

a Pour le modifier, faire tourner le bouton sélecteur d'essorage.

b **Élimination de l'essorage**
Faire tourner le bouton sélecteur d'essorage pour le situer sur l'option "sans essorage". Un programme sans essorage final, utilisé pour éviter de froisser certains textiles spécialement délicats.

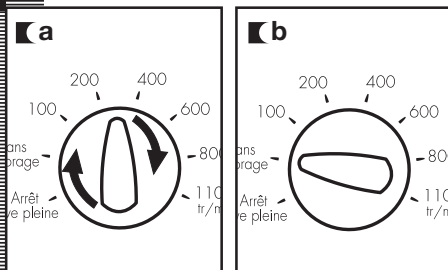

ARRÊT CUVE PLEINE

L'appareil s'arrête après le dernier rinçage, l'eau demeurant à l'intérieur de la cuve. Pour compléter le programme, sélectionner la vitesse d'essorage souhaitée et appuyer sur la touche Marche/Pause.

À utiliser si vous souhaitez retarder l'essorage, en cas d'absence du foyer, pour éviter que le linge ne se froisse après l'essorage, en attendant que vous le retiriez du tambour.

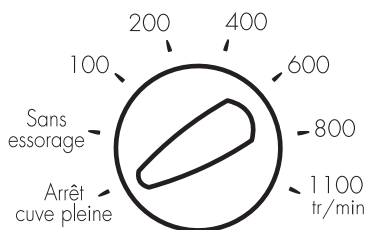

INTENSIF

Convient au linge très sale. Meilleurs résultats de lavage grâce à l'allongement du cycle normal.

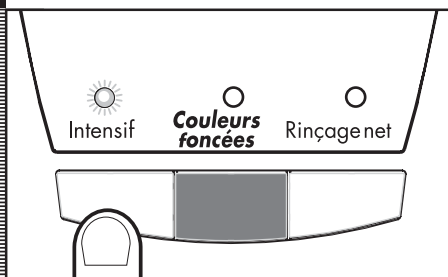

utilisation de l'appareil et conseils pratiques

COULEURS FONCÉES

Cette fonction évite la dilution des couleurs, l'apparition de faux plis ou de traces blanches et élimine les derniers résidus de lessive.

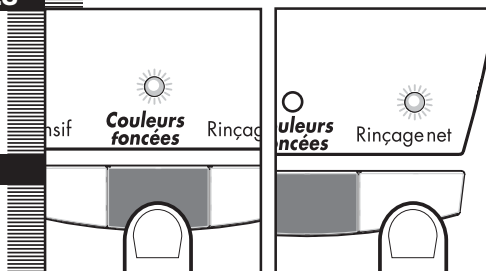

RINÇAGE NET

Rinçage final réalisé avec une plus grande quantité d'eau. Convient aux grandes charges de linge et aux personnes à la peau sensible. Mais il augmente la consommation d'eau !

DÉPART DIFFÉRÉ

Sélectionner toujours le départ différé après avoir sélectionné le programme de lavage.

Modèles avec écran :

Pour sélectionner le départ différé, appuyer successivement sur la touche horloge. Chaque fois que vous enfoncez la touche, vous retardez le départ d'une heure.

Annulation du départ différé

Pour annuler le départ différé, appuyer successivement sur la touche horloge, jusqu'à atteindre les 24 heures. Enfoncer alors une nouvelle fois la touche, pour valider l'annulation. Tout changement de programme annule également la fonction départ différé.

Modèles avec bouton sélecteur :

Pour sélectionner les heures de départ différé, faire tourner le bouton sélecteur de départ différé et le situer sur 1, 3, 6, 9, 12, 15 ou 19 heures. En état de départ différé, les trois voyants de phase de lavage clignotent alternativement de droite à gauche.

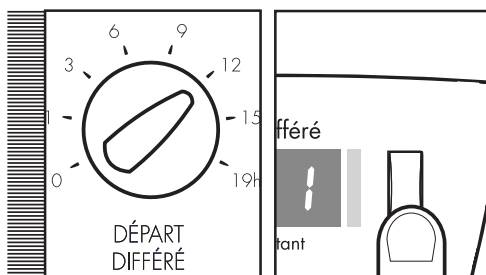
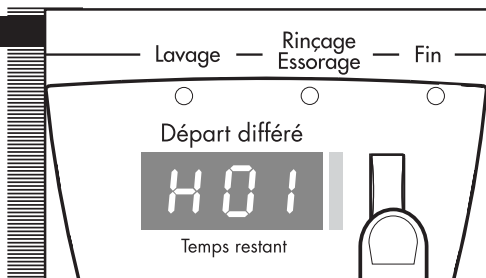

MISE EN ROUTE

Touche Départ/Pause

a Pour mettre en route le lave-linge, appuyer sur la **touche départ/pause**.

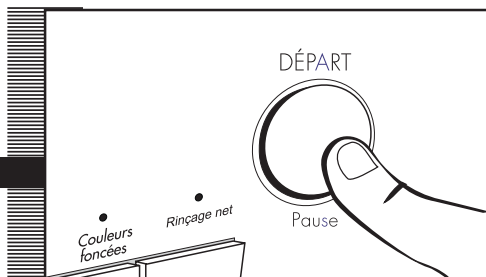

5 DÉROULEMENT DU PROGRAMME DE LAVAGE ET PANNE DE COURANT

utilisation de l'appareil et conseils pratiques

DÉROULEMENT DU PROGRAMME

Lorsque le programme est en marche, les boutons affichent la phase de lavage en cours.

Les cycles actifs de lavage en cours seront affichés successivement sur les boutons : lavage, rinçage/essorage et fin.

Les fonctions complémentaires peuvent être sélectionnées en tout moment, à condition que le cycle de lavage correspondant ne soit pas achevé et que le programme admette cette fonction.

L'activation de la touche départ/pause durant le lavage provoquera l'arrêt du lave-linge qui se situera en état de PAUSE.

Lavage — Rinçage Essorage — Fin —



Important

Si durant le lavage vous modifiez le programme, à l'aide du sélecteur de programmes, tous les programmes et fonctions préalablement sélectionnés seront annulés et le lave-linge s'arrêtera en état de PAUSE.

Si vous devez ajouter ou enlever un vêtement, appuyez sur la touche départ/pause et vérifiez que l'eau ne risque pas de déborder en ouvrant la porte et que la température de l'eau ne soit pas trop élevée. Pour relancer et poursuivre le cycle de lavage en cours, appuyez à nouveau sur la touche départ/pause.

PANNE DE COURANT

Après une panne de courant, la machine relance et poursuit automatiquement le cycle en cours (qui est mémorisé pendant quelques heures). Il en est de même lorsque l'on appuie sur la touche Départ/Pause.

avertissements

■ Pour réduire les bruits lors de l'essorage, procédez à la mise à niveau du lave-linge, à l'aide des pieds réglables.

■ Lavez ensemble, dans la mesure du possible, des vêtements de différentes dimensions sur un même programme, afin de permettre une meilleure répartition du linge à l'intérieur du tambour et, donc, un essorage plus performant.

■ Tous les modèles sont dotés d'un système de sécurité essorage, qui annule l'essorage si le linge est excessivement tassé dans le tambour, afin d'éviter un excès de vibrations.

Si vous constatez que le linge ne sort pas suffisamment égoutté, procédez à un nouvel essorage, après avoir réparti uniformément le linge dans le tambour.

lave-linge

maintenance et entretien

MAINTENANCE

Après chaque lavage, laissez le hublot ouvert un moment, afin que l'air puisse circuler librement à l'intérieur de l'appareil.

Nous vous conseillons d'effectuer, de temps en temps, en fonction de la dureté de l'eau, un cycle de lavage complet avec un produit détartrant. **Vous prolongerez ainsi la vie de votre lave-linge.**

Important

Avant de procéder à une quelconque opération d'entretien ou de maintenance, débranchez le lave-linge du secteur.

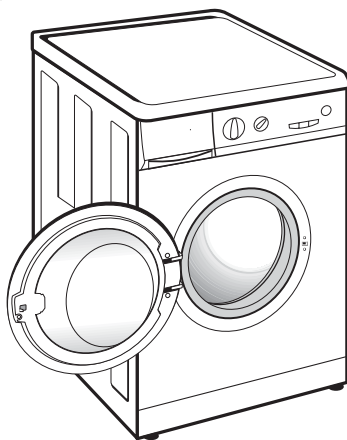

1 NETTOYAGE DU BAC À PRODUITS

Nettoyez le bac à produits régulièrement, pour éliminer tout reste de produit lessiviel.

- a** Retirez complètement le bac à produits en tirant vers l'extérieur.
- b** Nettoyez les compartiments du bac à produits. Utilisez de l'eau tiède et une brosse.
- c** Nettoyez également les siphons du compartiment à additifs, après les avoir retirés et remettez-les correctement en place. Remettez le bac à produits dans son logement.

Important

Un siphon mal remis en place ou sale empêche la prise d'additifs et la vidange totale du bac à la fin du lavage.

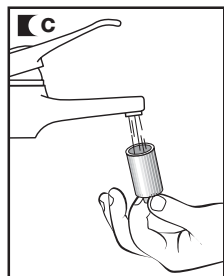
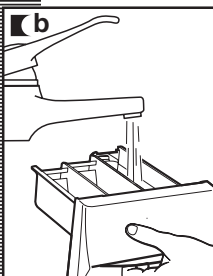
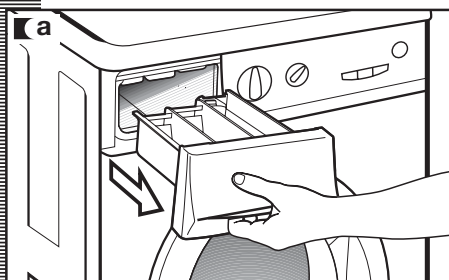

2 NETTOYAGE DU FILTRE ACCESSIBLE ET NETTOYAGE EXTÉRIEUR DE L'APPAREIL

maintenance et entretien

NETTOYAGE DU FILTRE

Nettoyez le filtre accessible si la pompe de vidange est bloquée par des objets indésirables.

- a** Retirez la plinthe en tirant légèrement des côtés, tout en la faisant tourner vers le bas, pour pouvoir ensuite la déclipper. Si vous ne pouvez pas accéder au côtés, introduisez un petit tournevis dans les trois rainures du haut de la plinthe, pour exercer une action de levier et pouvoir la déclipper.
- b** Pour recueillir l'eau qui va s'écouler lorsque vous retirerez le filtre, déposez un récipient en dessous.
- c** Faites tourner le filtre un quart ou un demi-tour à gauche. L'eau commencera à sortir.
- d** Une fois achevée l'évacuation de l'eau du lave-linge, faire tourner le filtre plusieurs tours, jusqu'à son extraction totale, en tirant légèrement.
- e** Débarrassez le filtre des objets et peluches qu'il contient.
- f** Remettez en place le filtre et la plinthe.

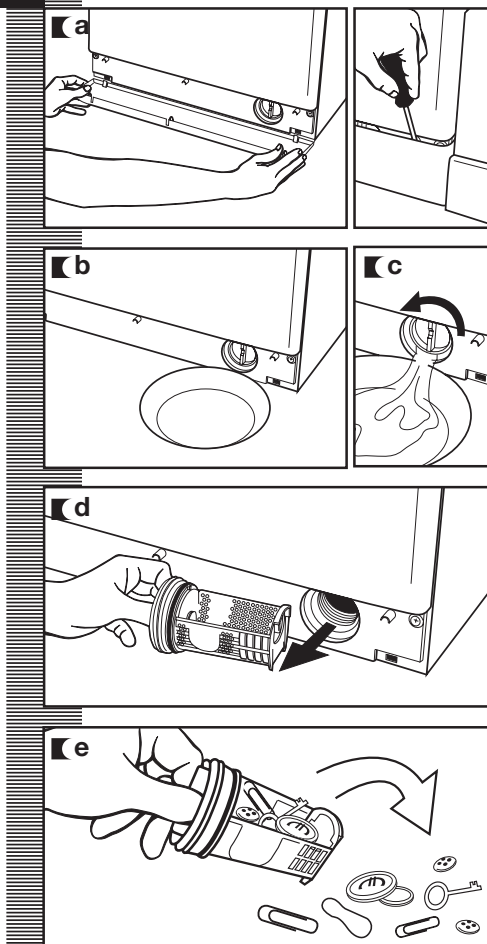

Important

Pour éviter tout risque de brûlure, ne pas effectuer cette opération si la température de l'eau dépasse les 30°C.

NETTOYAGE EXTÉRIEUR

Pour nettoyer l'extérieur du lave-linge, utilisez de l'eau tiède savonneuse, ou un produit non agressif. Ne jamais utiliser de produits abrasifs ni solvants.

Séchez à fond, à l'aide d'un chiffon.

Important

Éliminez aussitôt tout reste de produit lessiviel ou d'additifs sur l'extérieur du lave-linge, pour éviter la corrosion de l'appareil.

lave-linge

sécurité et résolution de problèmes

Important

Nous vous prions de ne jamais ouvrir l'appareil. Il n'y a, à l'intérieur, aucun fusible ou composant quelconque pouvant être remplacé par le client.

Si vous observez une anomalie quelconque, consultez les indications suivantes.

Si elles ne vous aident pas à résoudre le problème, débranchez l'appareil et adressez-vous au **SERVICE D'ASSISTANCE TECHNIQUE**.

Incidences	Indicateur mod. avec écran	Indicateur mod. sans écran
Il n'y a pas d'arrivée d'eau	FO1	boutons lavage et rinçage alternativement
Le lave-linge ne vidange pas et n'essore pas	FO2	boutons rinçage et fin alternativement
Il n'essore pas	CO3	boutons lavage, rinçage et fin alternativement, les autres boutons du bandeau de commandes resteront éteints
Il ne se met pas en route	FO4	boutons lavage et fin alternativement
S'adresser au Service d'Assistance Technique	FO5 : : : : F10	boutons lavage, rinçage et fin et un autre bouton du bandeau de commandes

INCIDENCES

Le lave-linge ne démarre pas?

Causes possibles :

- Vérifiez que la porte est bien fermée.
- Le lave-linge n'est pas branché au secteur ou il n'y pas de courant.
- La touche Départ/Pause n'est pas enfoncée.
- Si la porte du lave-linge est mal fermée, l'écran affichera **F04** ou les voyants lumineux de lavage et de fin se mettront à clignoter alternativement.

Le lave-linge vibre ou est excessivement bruyant?

Causes possibles :

- Les cales d'immobilisation du tambour et de transport de l'appareil n'ont pas été retirées.
- Le lave-linge n'est pas bien nivelé ou n'est pas stable.

Le lave-linge ne se remplit pas d'eau?

■ Si l'écran affiche l'indication **F01** : Vérifier s'il n'y a pas de panne d'alimentation en eau, si le robinet de l'eau est ouvert et si le filtre de l'entrée d'eau au lave-linge n'est pas bouché.

■ Remède : Attendre le retour de l'eau, ouvrir le robinet d'arrivée de l'eau, retirer le tuyau d'arrivée de l'eau et nettoyer le filtre.

Si cette défaillance se produit, l'écran affichera **F01** ou les voyants lumineux de lavage et de rinçage se mettront à clignoter.

Le lave-linge ne vidange pas et n'essore pas?

■ Si l'écran affiche l'indication **F02** : Vérifier que la pompe ne soit pas bouchée, que le conduit d'évacuation de l'immeuble ne soit pas bouché ou que la pompe soit mal raccordée.

■ Remède: Si la pompe est bouchée, suivre les instructions de l'alinéa 2 de Maintenance et Entretien de l'appareil.

Si cette défaillance se produit, l'écran affichera **F02** ou les voyants lumineux de rinçage et fin se mettront à clignoter.

Le lave-linge n'essore pas?

■ Cause : Le linge es mal réparti dans le tambour et cela risque de provoquer un niveau excessif de vibrations.

■ Remède : Répartir correctement le linge et lancer un programme d'essorage.

Si cette défaillance se produit, l'écran affichera **C3** ou les voyants lumineux de lavage, rinçage et fin se mettront à clignoter alternativement et les autres voyants lumineux du bandeau de commandes resteront éteints.

Je ne vois pas d'eau dans le tambour durant le lavage.

Le lave-linge est doté d'un système capable de s'adapter à la charge et à la nature des textiles et il calcule automatiquement la quantité d'eau et d'énergie nécessaires, afin de contribuer à la protection de l'environnement.

Par conséquent, ne vous inquiétez pas si la quantité d'eau que vous observez à travers le hublot vous semble insuffisante: le lavage et le rinçage seront tout aussi performants.

Pourquoi reste-t-il de l'eau dans le bac à produits?

Vérifiez que le bac à produits soit propre. Pour la nettoyer, suivre les indications de **Maintenance et Entretien de l'appareil**.

1- Nettoyage du bac à produits.

Pourquoi je ne peux pas ouvrir le hublot immédiatement après la fin du lavage?

Les lave-linge actuels sont dotés de systèmes de sécurité pour l'utilisateur. Il est notamment impossible d'ouvrir le lave-linge si le tambour n'est pas totalement arrêté. C'est pourquoi il faut attendre environ 2 minutes avant de pouvoir ouvrir le hublot.

Pourquoi le temps qui reste affiché sur l'horloge ne coïncide pas avec le temps réel de fin du cycle sélectionné?

Ce temps est orientatif et il peut se voir affecté par les conditions de déroulement du programme sélectionné. Par exemple : température initiale de l'eau, chargement du linge ou déséquilibre causé par le linge lors de l'essorage.

Autres anomalies

Le lave-linge peut également détecter d'autres anomalies. L'écran affichera dans ce cas les indications **F05, F06...**, **F10** ou les voyants lumineux de lavage, rinçage et fin se mettront à clignoter, de même qu'un autre voyant lumineux du bandeau de commandes.

Si l'anomalie persiste, adressez-vous au **SERVICE D'ASSISTANCE TECHNIQUE**.

lave-linge

avertissements concernant l'environnement

note écologique

INFORMATION POUR LA CORRECTE GESTION DES DÉCHETS D'APPAREILS ÉLECTRIQUES ET ÉLECTRONIQUES

A la fin de la vie utile de l'appareil, ce dernier ne doit pas être éliminé mélangé aux ordures ménagères brutes.

Il peut être porté, sans coût additionnel, aux centres spécifiques de collecte, agréés par les administrations locales, ou aux prestataires qui facilitent ce service.

L'élimination séparée d'un déchet d'électroménager permet d'éviter d'éventuelles conséquences négatives pour l'environnement et la santé, dérivées d'une élimination inadéquate, tout en facilitant le traitement et le recyclage des matériaux qu'il contient, avec la considérable économie d'énergie et de ressources que cela implique.

Afin de souligner l'obligation de collaborer à la collecte sélective, le marquage apposé sur le produit vise à rappeler la non-utilisation des conteneurs traditionnels pour son élimination.



Pour davantage d'information, contacter les autorités locales ou votre revendeur.



SERVICE APRÈS-VENTE ET RELATIONS CONSOMMATEURS

• INTERVENTIONS

Les éventuelles interventions sur votre appareil doivent être effectuées par un professionnel qualifié dépositaire de la marque. Lors de votre appel, mentionnez la référence complète de votre appareil (modèle, type, numéro de série). Ces renseignements figurent sur la plaque signalétique.

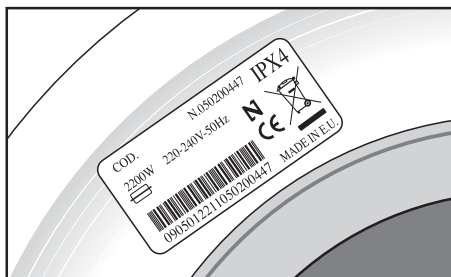

PIÈCES D'ORIGINE

Lors d'une intervention d'entretien, demandez l'utilisation exclusive de *pièces détachées certifiées d'origine*.



• RELATIONS CONSOMMATEURS

• Pour en savoir plus sur tous les produits de la marque :

informations, conseils, les points de vente, les spécialistes après-vente.

• Pour communiquer :

nous sommes à l'écoute de toutes vos remarques, suggestions, propositions auxquelles nous vous répondrons personnellement.

> Vous pouvez nous écrire :

Service Consommateurs VEDETTE
BP 9526
95069 CERGY PONTOISE CEDEX

> ou nous téléphoner au :

0892 02 88 02*

*0,34€ TTC/min à partir d'un poste fixe

Tarif en vigueur au 1er avril 2004.

www.vedette.com